

UNYQ[®] ARMOR[™]

COVERS PROTÉSICOS PERSONALIZADOS

GUÍA TÉCNICA



UNYQ[®] ARMOR[™]

COVERS PROTÉSICOS PERSONALIZADOS

Ésta es la guía técnica de UNYQ Armor[™], nuestros covers protésicos personalizados para amputados de miembro inferior. UNYQ Armor[™] ofrece a su paciente una nueva posibilidad para la personalización de sus prótesis, a la vez que son fáciles y cómodos de pedir para los técnicos ortopédicos.

Utilizando avanzadas tecnologías de impresión 3D, cada cover se diseña de forma personalizada para la prótesis y anatomía de la pierna sana del usuario; además los covers se adaptan a cualquier componente protésico del mercado, independientemente del fabricante. Estos covers protésicos están fabricados en poliamida, que ofrece una durabilidad superior con un diseño ligero. La mayoría de los covers pesan menos de 500gr.

- Para amputados de cualquier nivel de actividad que busquen una protección sin que apenas incremente el peso.
- Personalizados para conseguir simetría con la pierna sana.
- Para todos los componentes protésicos.
- Rápido acceso a componentes protésicos.
- Superficie higiénica y fácil de limpiar.
- Fácil de poner y quitar.

VENTAJAS PARA EL PACIENTE

- **Funcional:** Protege la prótesis a la vez que rellena el pantalón y sostiene los calcetines.
- **Ligeros:** Diseños que permiten a los usuarios elegir su estilo apenas añadiendo peso.
- **Confianza:** Forma y volumen personalizados que crean simetría mejorando la autoestima.

VENTAJAS PARA EL TÉCNICO

- **Satisfacción del paciente:** Más opciones para mejorar la experiencia del paciente.
- **Protección superior:** Protege los componentes protésicos frente a actividades diarias.
- **Ahorra tiempo:** Reduzca el tiempo de fabricación y medidas en la ortopedia usando nuestra aplicación móvil.

CARACTERÍSTICAS

- Diseñados digitalmente y fabricados en poliamida mediante impresión 3D para cada paciente.
- Optimizados para un ajuste estético y resistencia a los impactos utilizando avanzados softwares para la fabricación digital.
- Fijación magnética entre la parte frontal y posterior; abrazadera interior fijada con tornillos.
- Adaptados a los componentes protésicos, no interfieren en su funcionalidad y permiten el acceso a válvulas y puertos de carga.

VISTA PREVIA

UNYQ Armor es un producto totalmente personalizado. Como nuestro nombre indica, cada cover protésico es diseñado de forma personalizada para los componentes protésicos de cada paciente creando en la medida de lo posible simetría con su pierna sana. Debido a la naturaleza única de nuestros productos, enviamos por defecto una vista previa de forma gratuita de cada diseño antes de comenzar la impresión para entender mejor cómo UNYQ Armor se integra en la prótesis de sus pacientes. Puede pedir cambios en el diseño tras la vista previa por un coste adicional; afectando al tiempo de entrega de su pedido. Por favor contacte con nosotros para más información.

UNYQ, por decisión propia, puede enviarle una vista previa si la prótesis de su paciente requiere consideraciones especiales en cuanto a diseño.

GARANTÍA Y DEVOLUCIÓN

UNYQ Armor™ tiene un año de garantía sobre el material cuando el cover haya sido utilizado en actividades diarias de impacto medio correspondientes a niveles K1-K4 (paseo, baño, bicicleta, golf, jardinería, baile...). Los covers protésicos UNYQ no están recomendados para su uso en actividades deportivas o de alto impacto. La pintura está excluida de la garantía.

Debido a que los covers UNYQ se diseñan de forma personalizada para ajustarse a cada prótesis específica, crear simetría con la pierna sana del paciente, y que se envía una vista previa del diseño, UNYQ no acepta devoluciones debido a desacuerdos en cuanto a forma, diseño o volumen del producto.

Si alguno de sus pacientes tiene requisitos especiales por favor contacte con nosotros para ver opciones. Recomendamos leer esta guía técnica para entender cómo nuestros covers se integran con distintos tipos de prótesis.



ATENCIÓN Y CUIDADOS

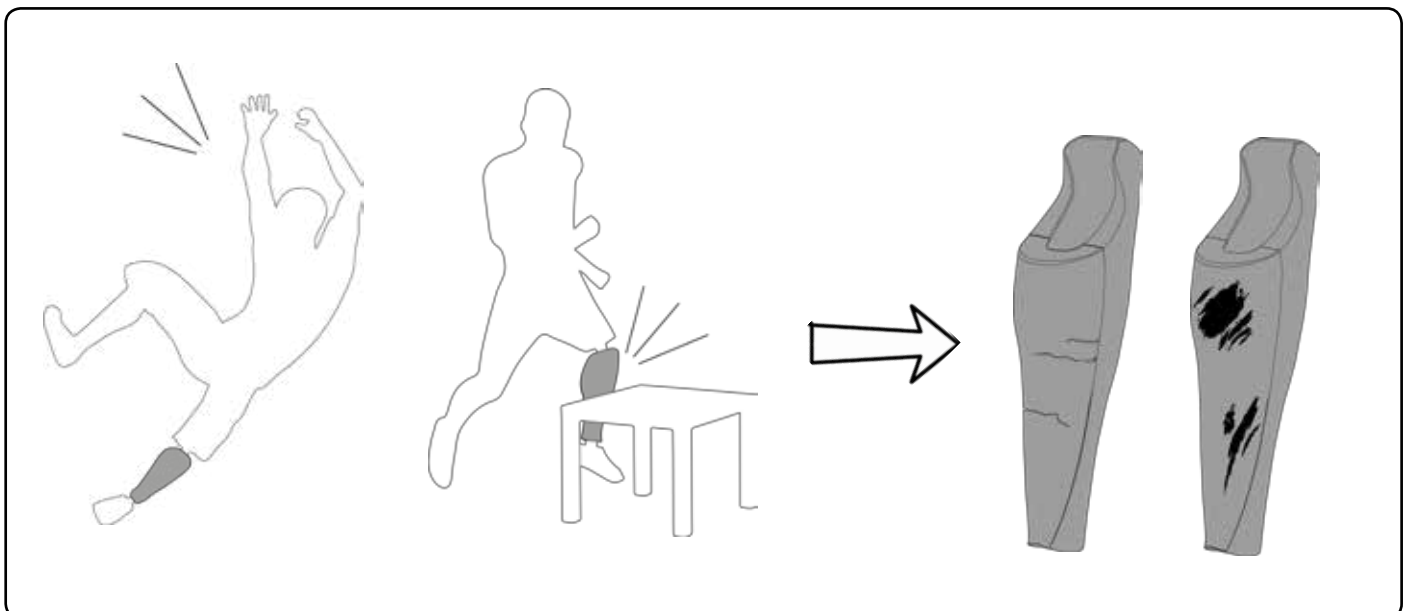
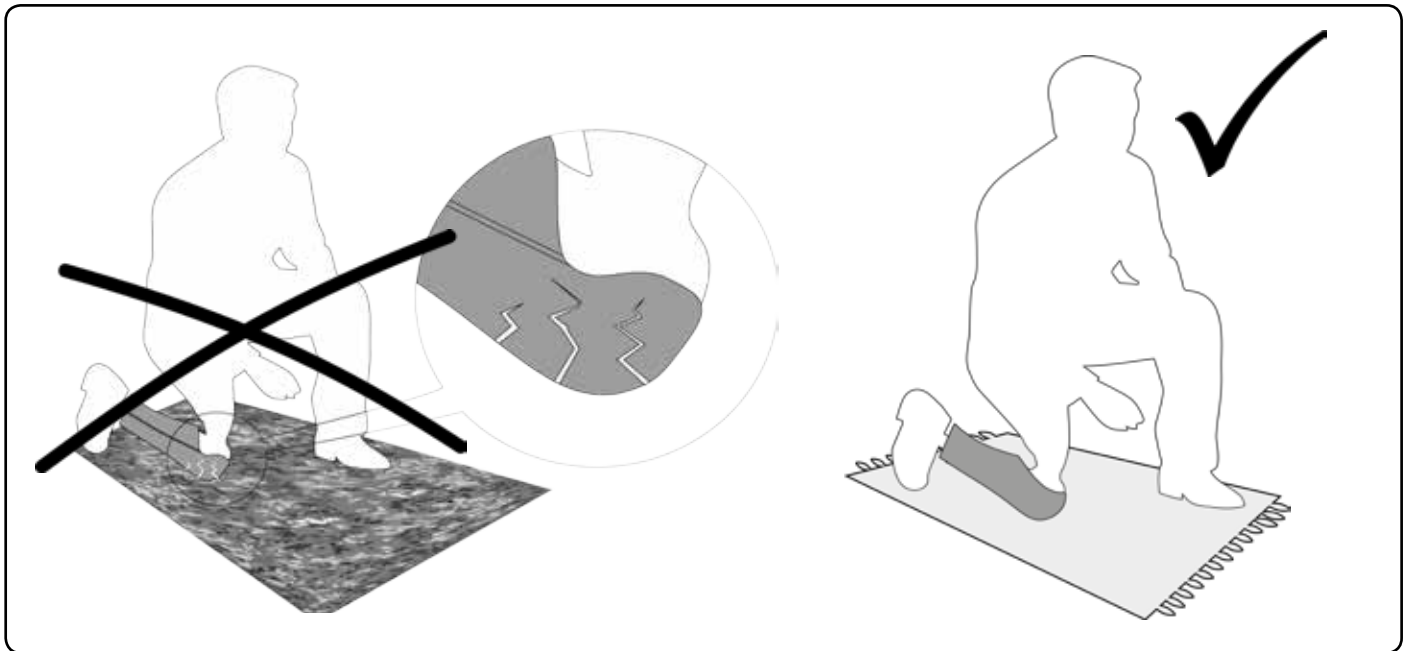
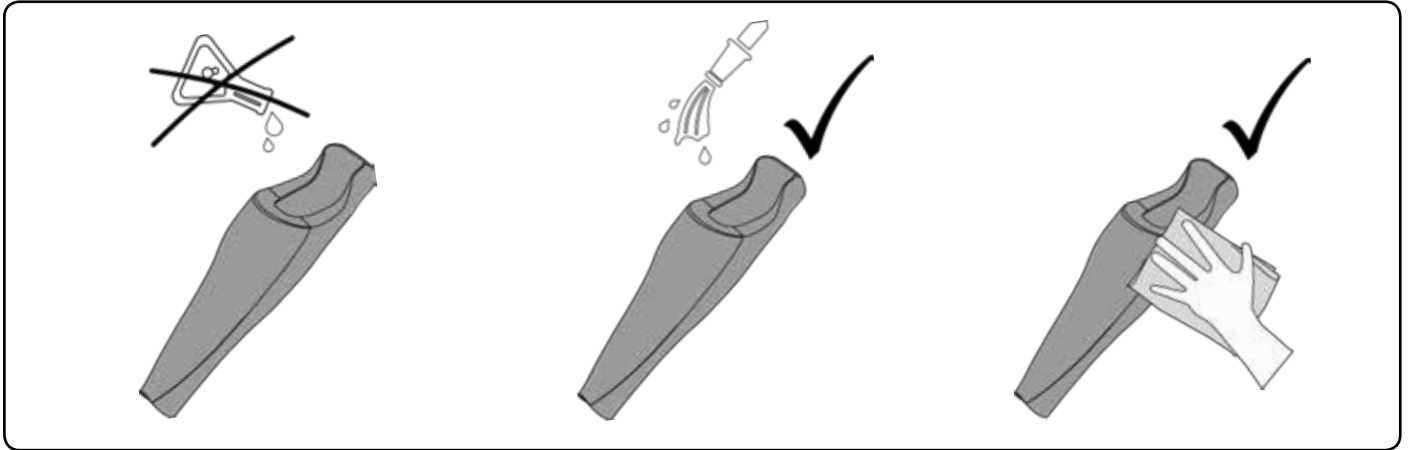

**PARA
CUALQUIER
USUARIO**

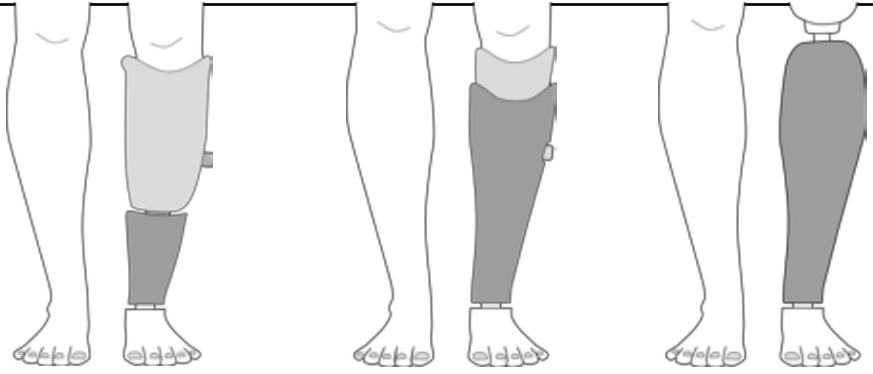

**PARA
CUALQUIER
PRÓTESIS**

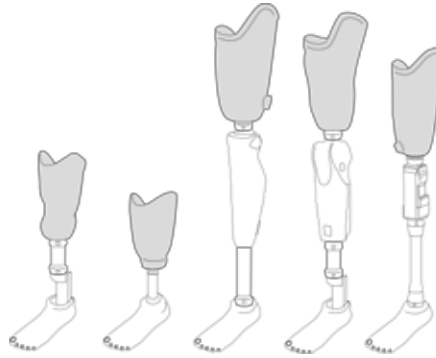

**FIJACIÓN
MAGNÉTICA**

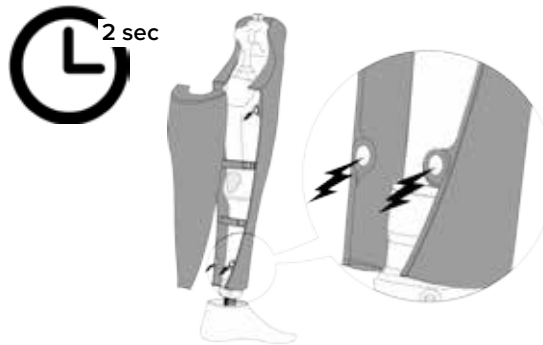

**FÁCIL ACCESO A
LOS COMPONENTES
PROTÉSICOS,
VÁLVULAS Y
PUERTOS DE CARGA**

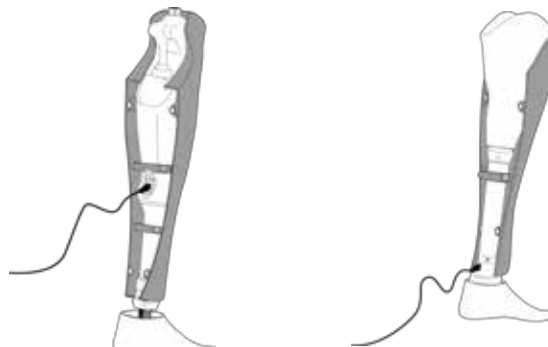

**APTO PARA
EL AGUA**

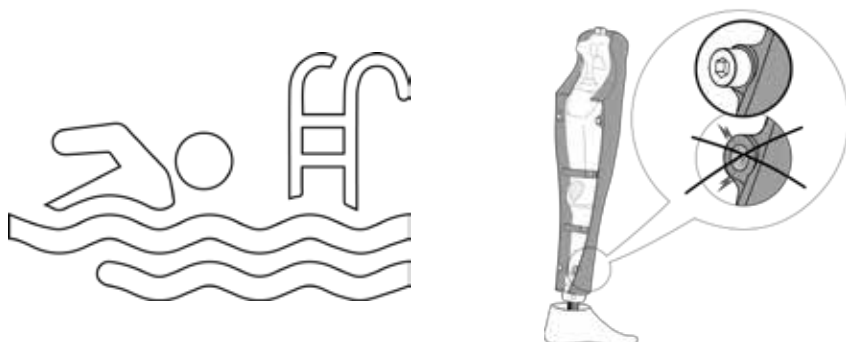

AK / TF

MONTAJE TRANSFEMORAL

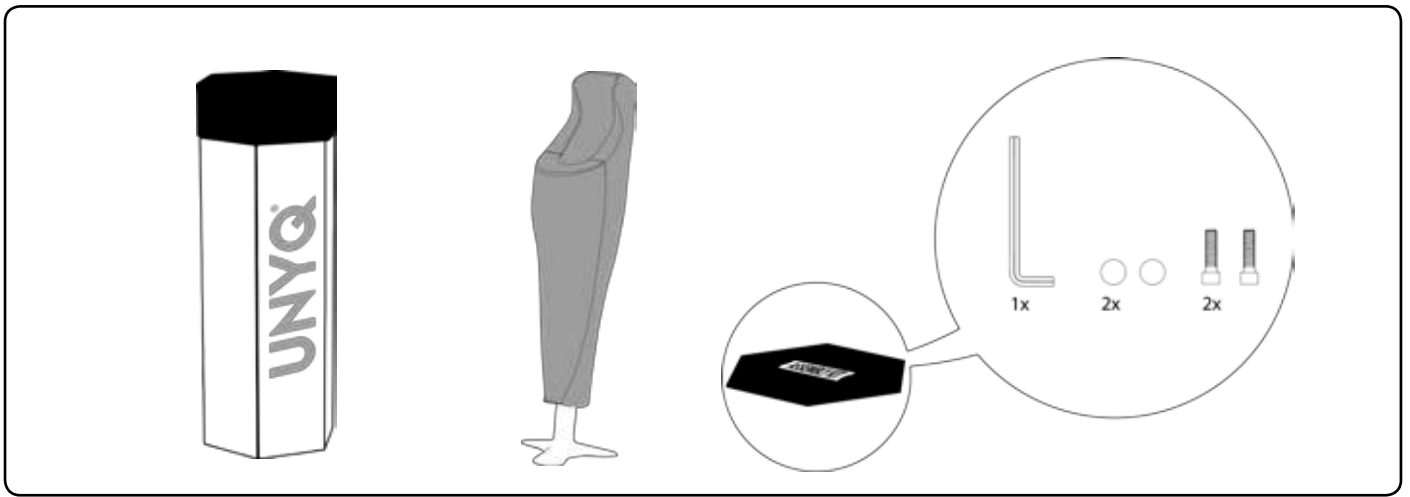

1

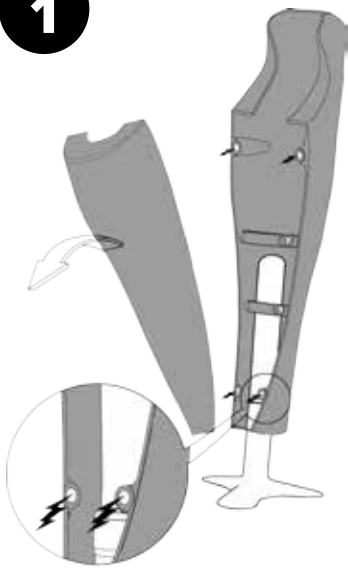

2

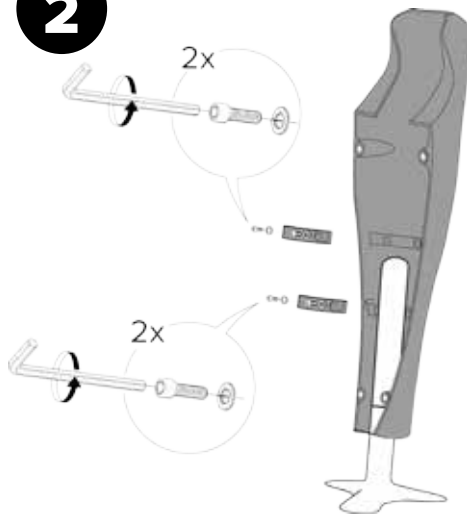

3

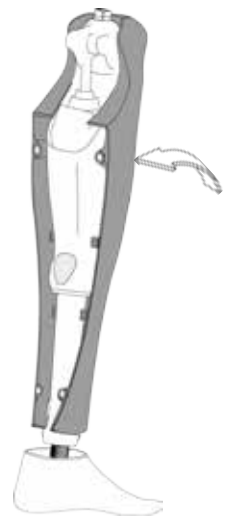

4

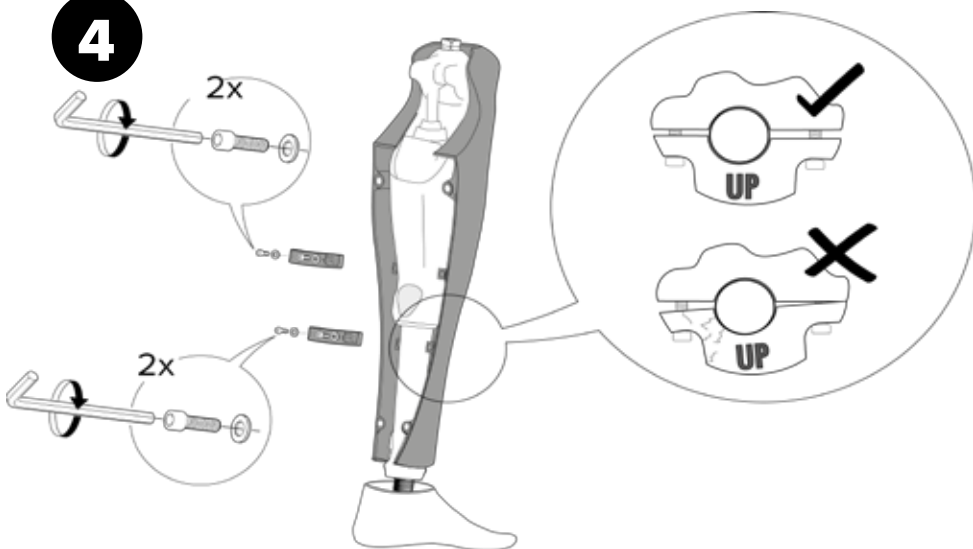

5

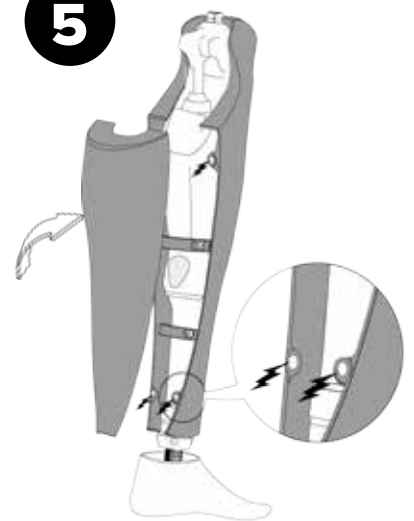

BK / TT

MONTAJE TRANSTIBIAL

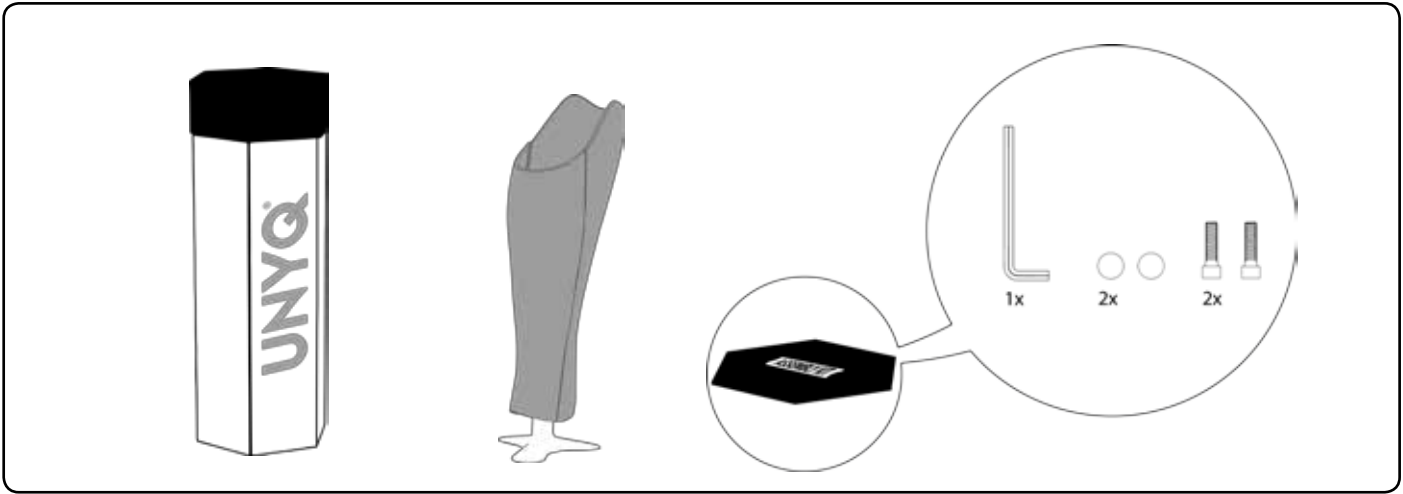

1

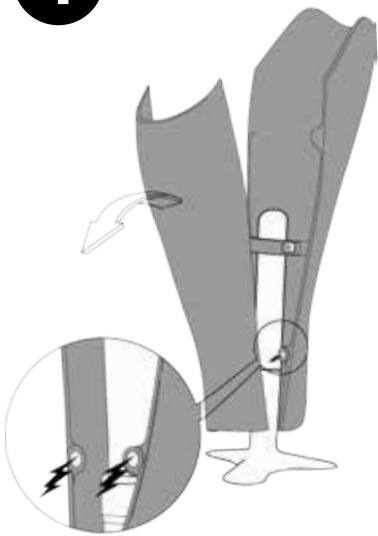

2

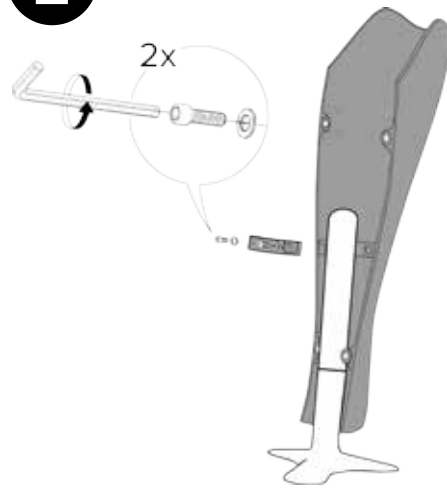

3

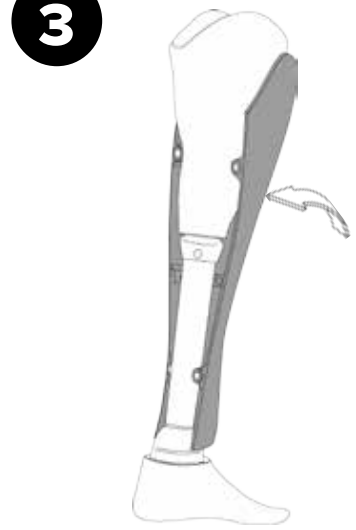

4

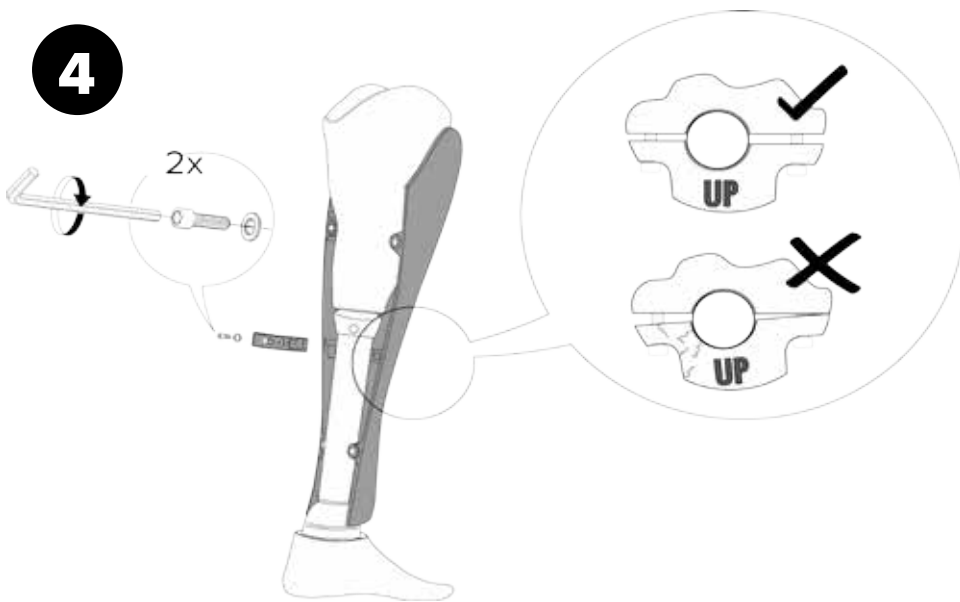

5

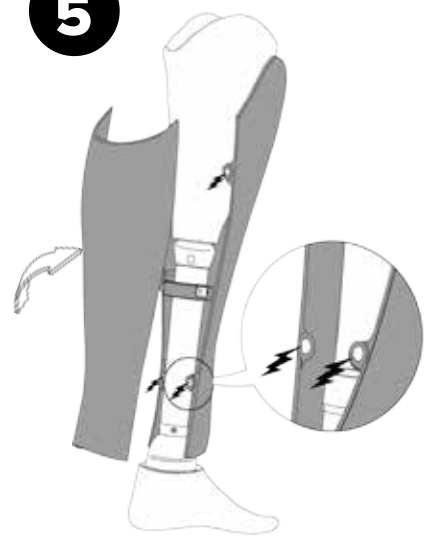

ESPECIFICACIONES GENERALES

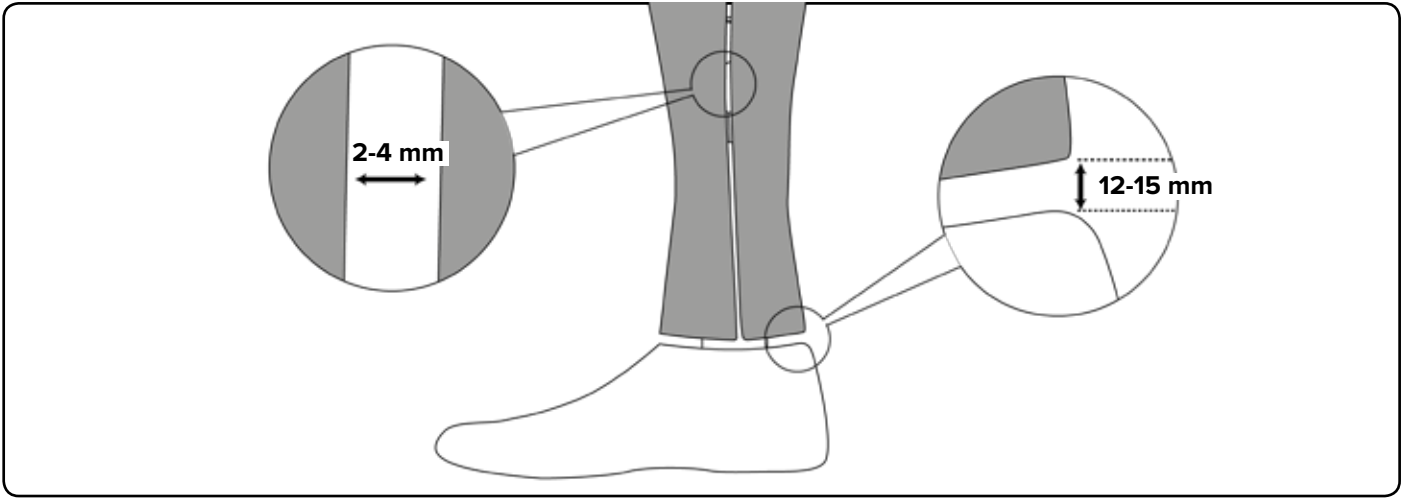

**AK / TF
TRANSFEMORAL**

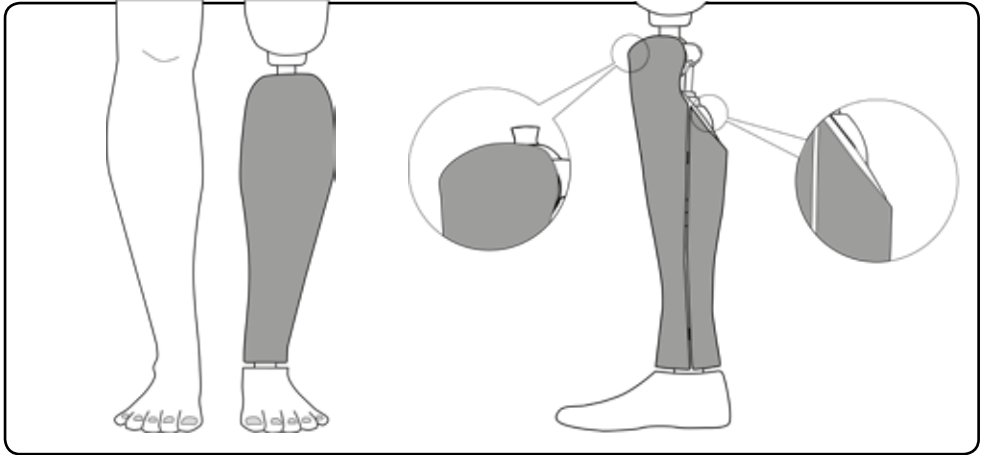

**BK / TT
TRANSTIBIAL**

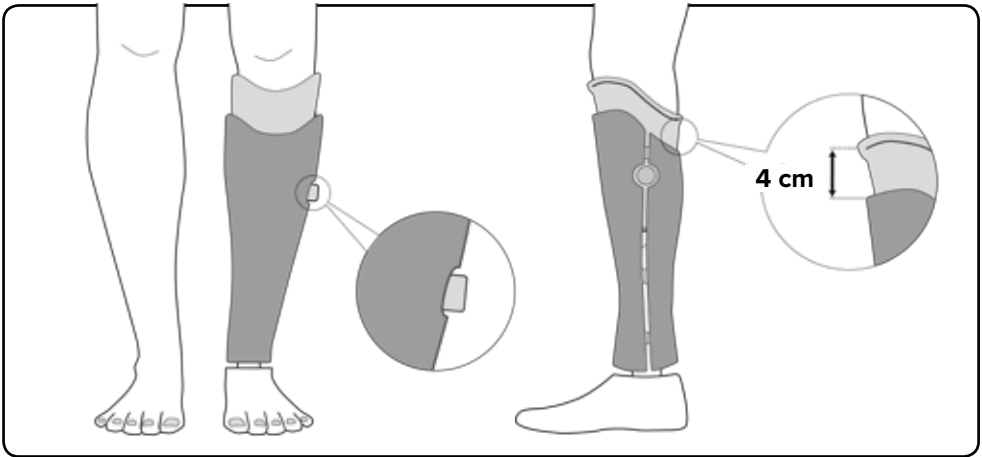

**BK / TT
TRANSTIBIAL**

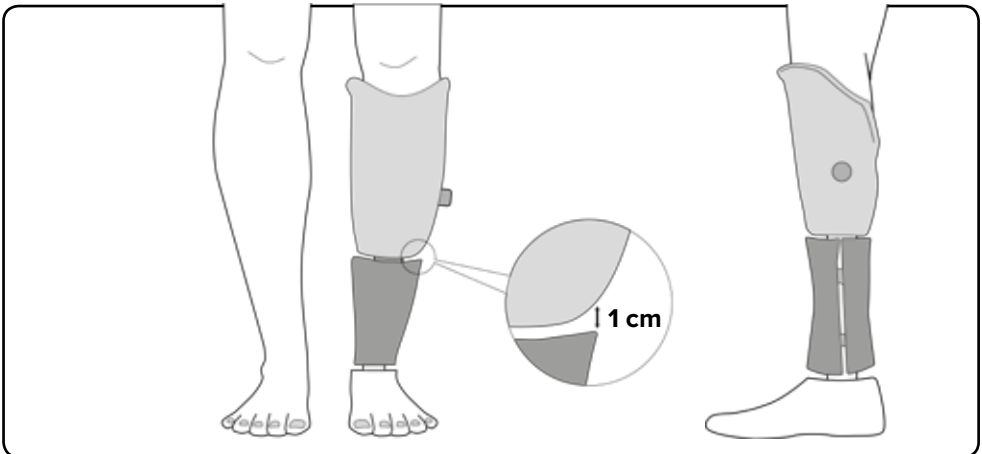

COMPONENTES PROTÉSICOS ESPECIALES

NO SIMÉTRICO

Rodilla
protésica
voluminosa

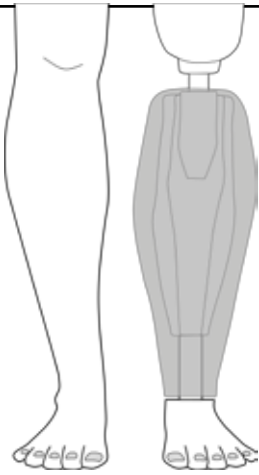

Pie
protésico
voluminoso

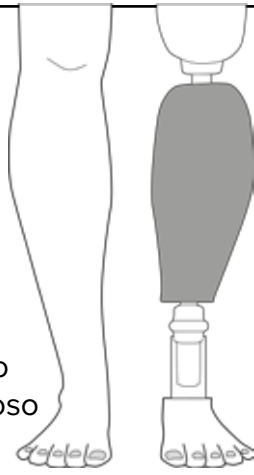

IMANES

Estándar

Snapfit
Imanes de
Neodimio

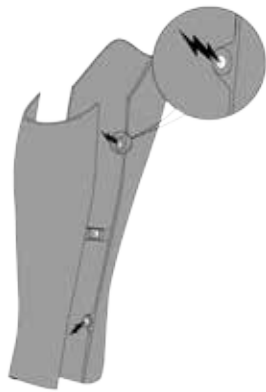

TORNILLOS

Actividades
acuáticas

Tornillo
Hexagonal



PIE DE PERFIL ALTO

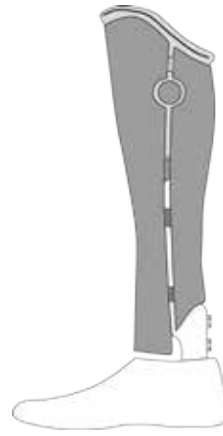
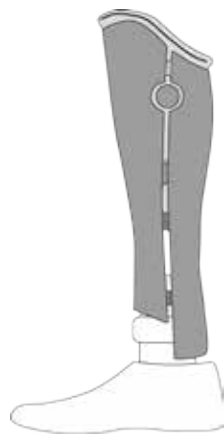

PIE CON AJUSTE DE TACÓN

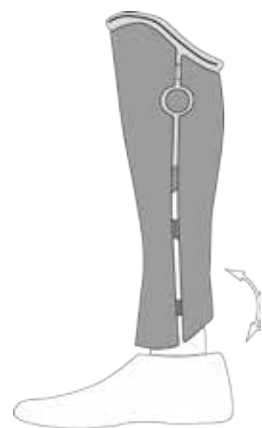

**COMPONENTES
PROTÉSICOS
ESPECIALES**

AK / TF
TRANSFEMORAL

Opciones para Genium X3

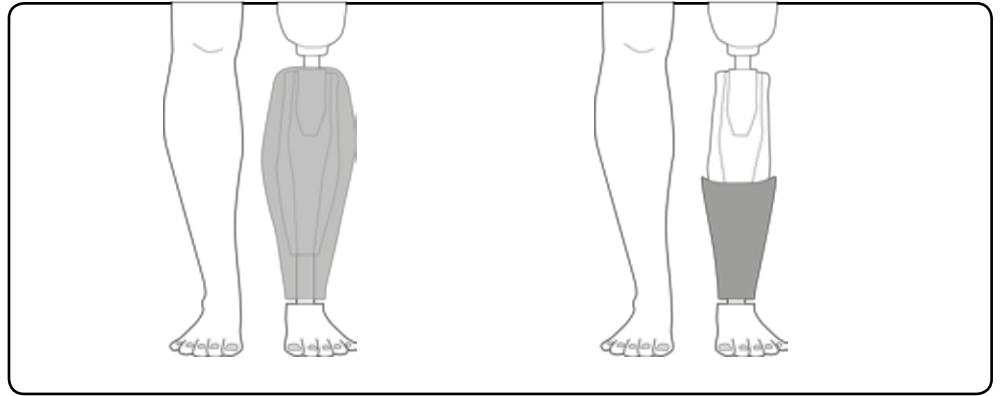

AK / TF
TRANSFEMORAL

Rodillas policéntricas

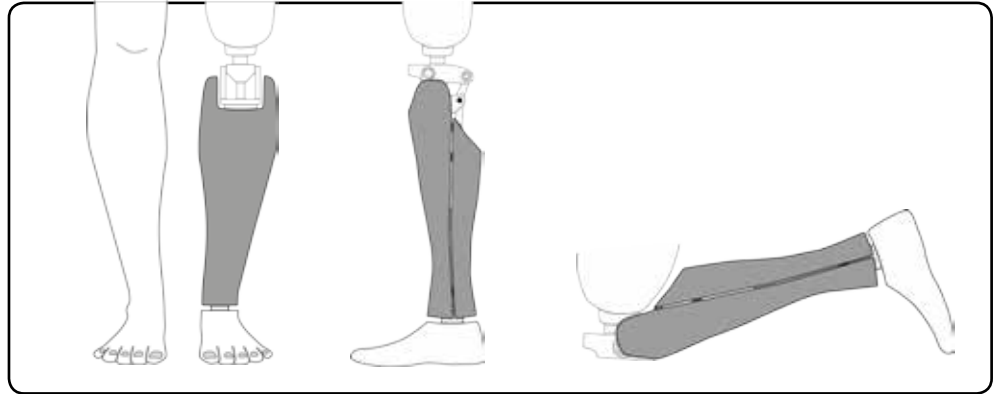

AK / TF
TRANSFEMORAL

Rodillas con elevada flexión máxima

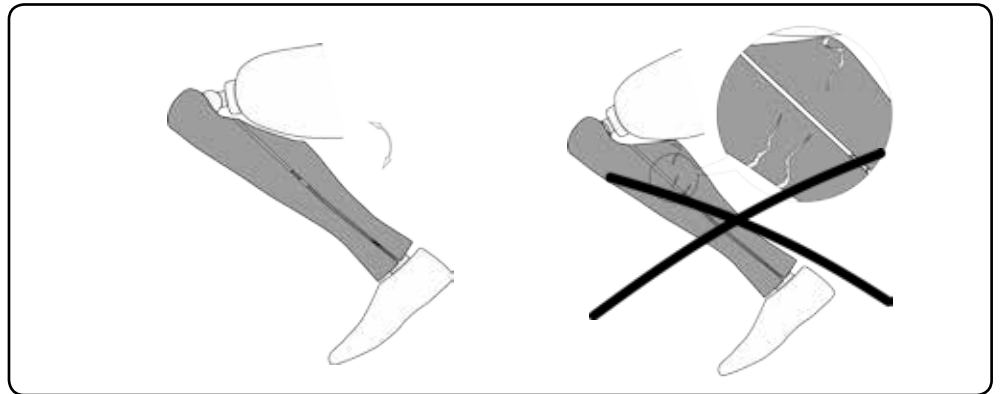

BK / TT
TRANSTIBIAL

Aberturas debido al pie

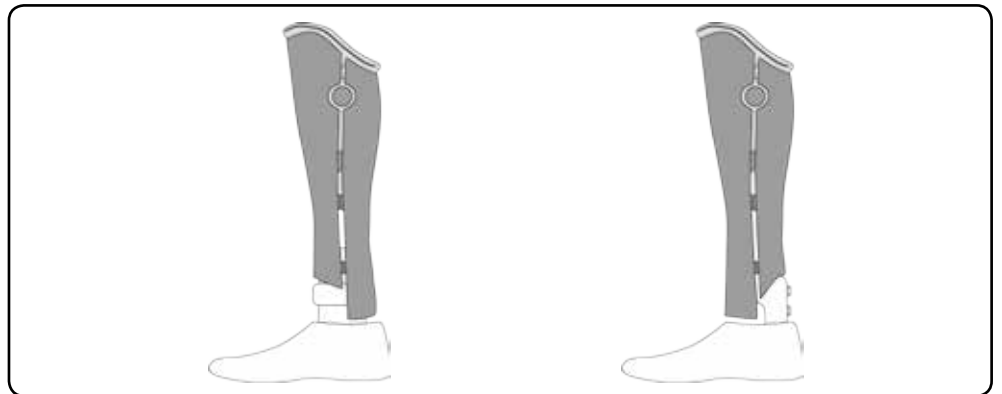

BK / TT
TRANSTIBIAL

Encajes irregulares

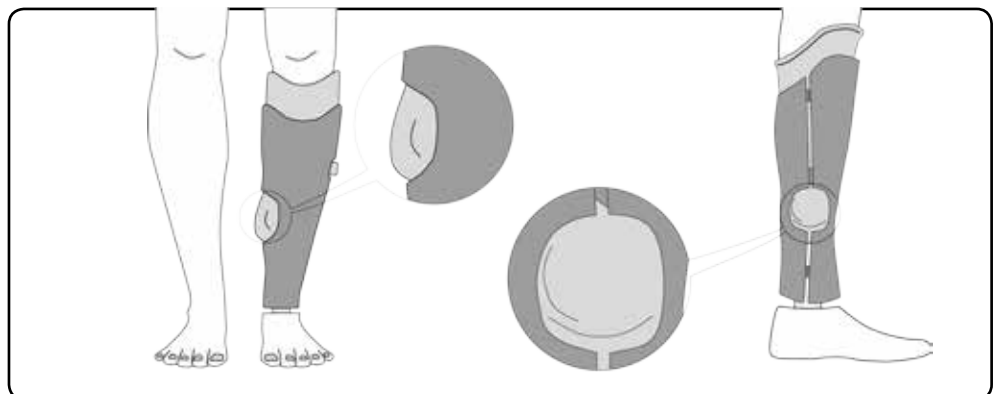

UNYQ[®]
www.unyq.com

+34 954 043 699
europe@unyq.com
www.unyq.com

English | Deutsch | Français | Italiano | Español

