

UNYQ[®] ARMOR[™]

COVER PROTESICI PERSONALIZZATI

GUIDA TECNICA



UNYQ[®] ARMOR[™]

COVER PROTESICI PERSONALIZZATI

UNYQ Armor[™] è la soluzione ideale per i tecnici che desiderano offrire una copertura protettiva, personalizzata ed elegante per pazienti amputati di arto inferiore.

Utilizzando tecnologie avanzate di stampa 3D, UNYQ Armor[™] è simile all'anatomia dell'arto sano del paziente e funziona con tutti i componenti della protesi. Questi cover fatti su misura sono fabbricati in poliammide, materiale che offre una resistenza superiore e un design leggero. La maggior parte dei cover pesano meno di 500 g.

- Ideale per amputati di tutti i livelli che sono alla ricerca di una protezione leggera.
- Personalizzato, per garantire la simmetria con l'arto sano.
- Si adatta a tutte le protesi e alle ginocchia protesiche.
- Fornisce un rapido accesso ai componenti protesici.
- Facile da fissare e togliere.

VANTAGGI PER IL PAZIENTE

- **Funzionale:** protegge la protesi, riempie le gambe dei pantaloni e sorregge i calzini.
- **Leggerezza:** i disegni eleganti offrono al paziente amputato la possibilità di scegliere, senza aggiungere troppo peso.
- **Aumenta la fiducia in se stessi:** la forma personalizzata e l'estetica migliorano l'autostima.

VANTAGGI PER IL TECNICO PROTESICO

- **Soddisfazione del paziente:** migliora l'esperienza del paziente, offrendo diverse opzioni.
- **Maggiore protezione:** protegge i componenti protesici dalle attività quotidiane.
- **Risparmio di tempo:** risparmi tempo di fabbricazione e misure nella clinica utilizzando la nostra App.

SPECIFICAZIONI

- Disegnati digitalmente e fabbricati in poliammide mediante impressione 3D per ogni paziente.
- Ottimizzate per adattarsi esteticamente e avere una resistenza agli impatti grazie all'uso di tecniche avanzate di analisi computerizzata degli stress e alla manifattura digitale.
- Meccanismo di attacco magnetico che assicura la parte frontale al pannello posteriore; i morsetti interni si attaccano con delle viti.
- Fornisce un rapido accesso ai componenti protesici per gli adattamenti.

PREVIEW

UNYQ Armor è un prodotto totalmente personalizzabile. Come suggerisce il nostro nome, ogni cover protesico è progettato su misura per gli componenti protesici di ciascun paziente, cercando la massima simmetria possibile all'anatomia dell'arto sano. A causa della specificità dei nostri prodotti, UNYQ vi manda un' anteprima del progetto prima di mandarlo a stampare, così potrà controllare ciò che verrà inviato. Questo servizio è gratuito. Solo avrà un costo aggiuntivo se vuole fare qualsiasi variazione. Vi preghiamo di contattarci per ulteriori informazioni.

UNYQ, di propria iniziativa, può inviare un disegno in formato digitale se la protesi del paziente ha bisogno di considerazioni particolari.

GARANZIA E RESTITUZIONE

UNYQ Armor™ ha una garanzia di un anno sul materiale quando il cover sia utilizzato in attività quotidiane di medio impatto corrispondenti ai livelli K1-K4 (camminare, nuotare, cicloturismo, golf, giardinaggio, danza...). I cover protesici UNYQ non sono consigliate per l'utilizzo durante le attività sportive o ad alto impatto. La vernice è esclusa dalla garanzia.

Essendo il cover UNYQ progettato su misura per soddisfare ogni protesi specifica e creare la simmetria all'anatomia dell'arto sano, UNYQ non accetta resi dovuti alla forma, al design o al volume del prodotto. Se uno dei vostri pazienti ha esigenze particolari non esitate a contattarci per valutare le possibili opzioni. Si consiglia la lettura di questa guida tecnica per capire come le nostre cover si integrano con i differenti tipi di protesi.



ATTENZIONE E TRATTAMENTO

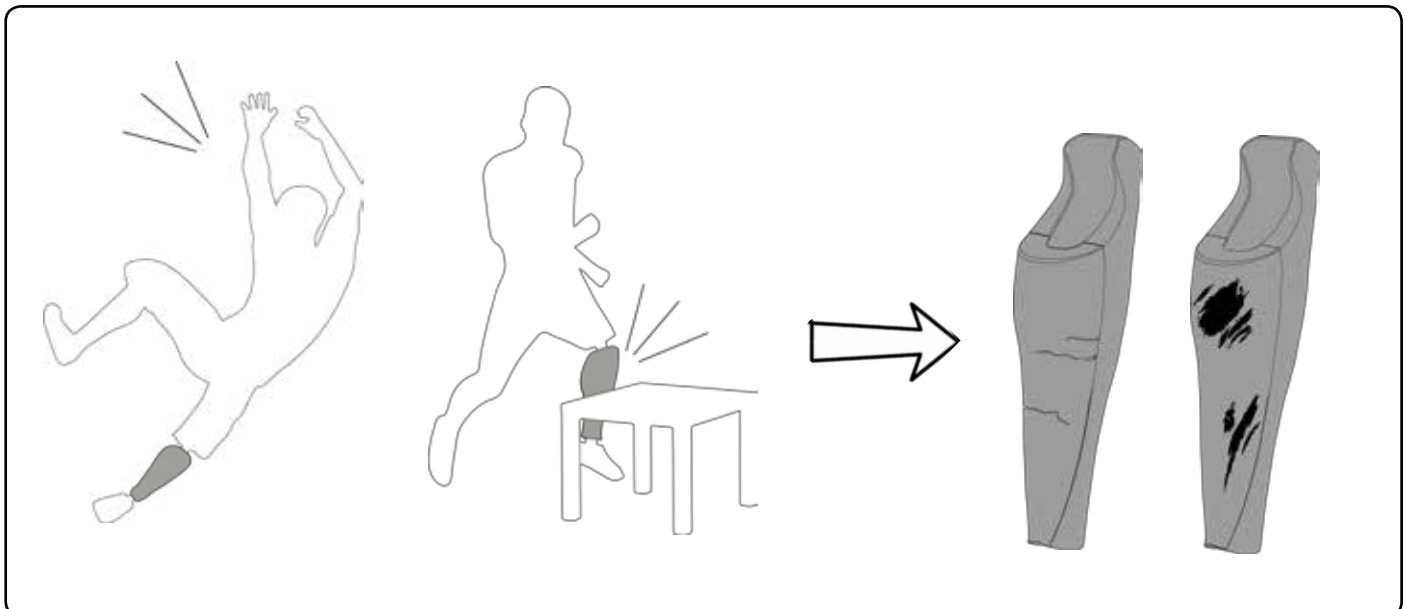
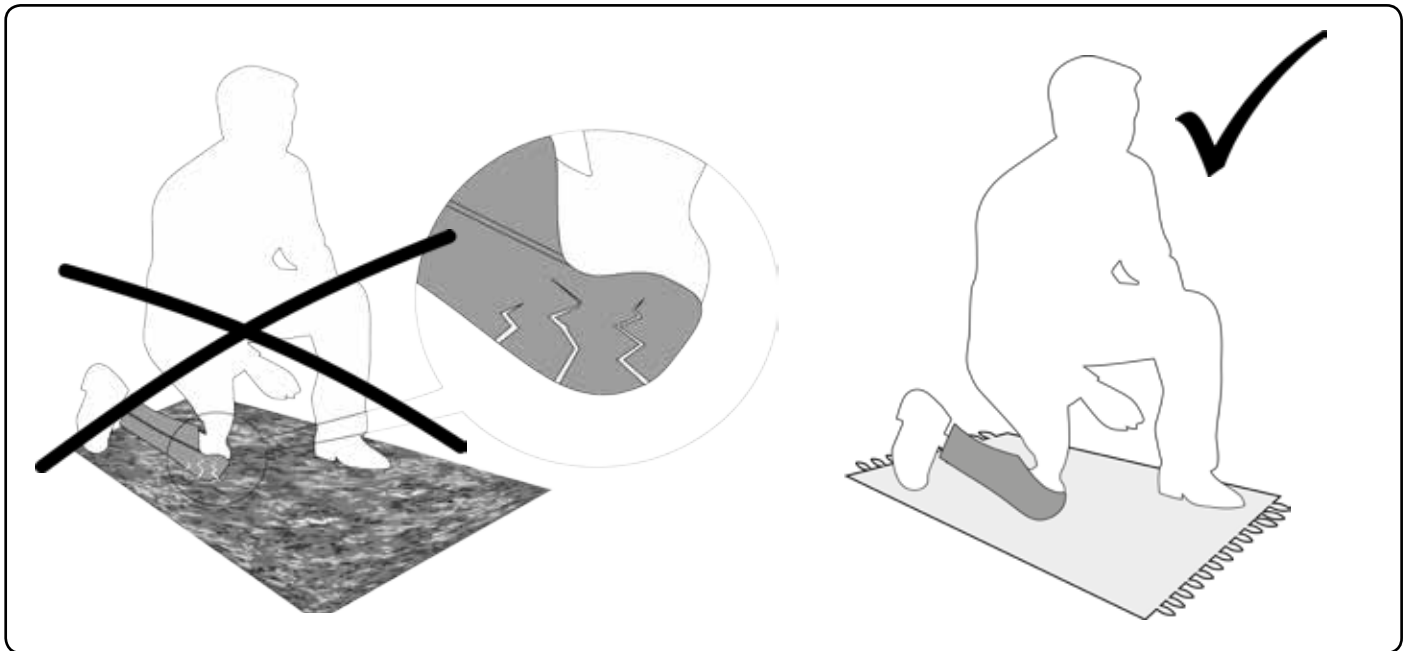
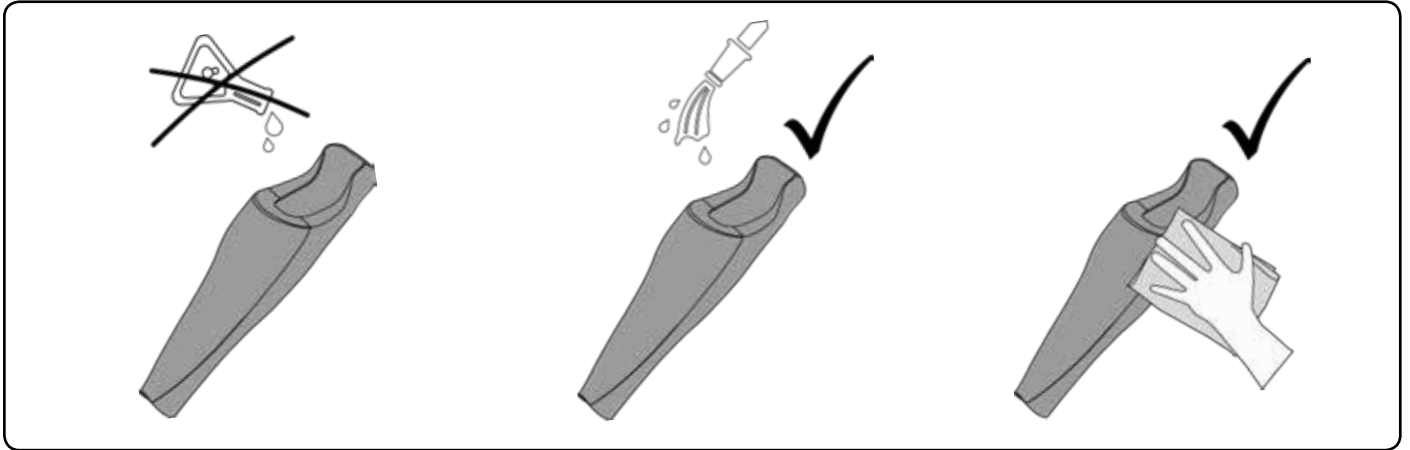

**PER OGNI
AMPUTATO**

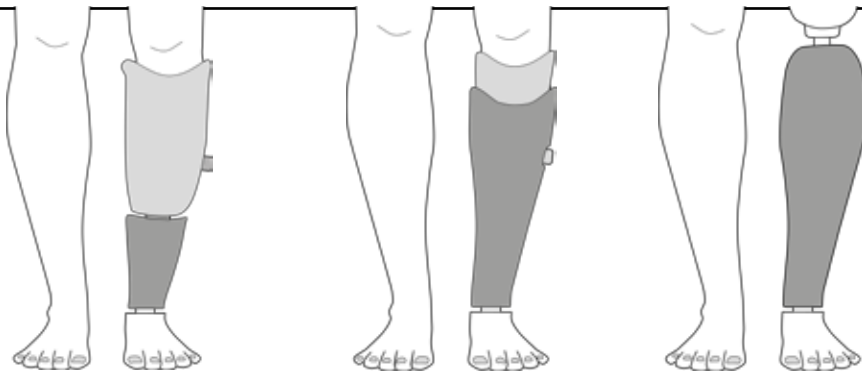

**PER OGNI
PROTESI**

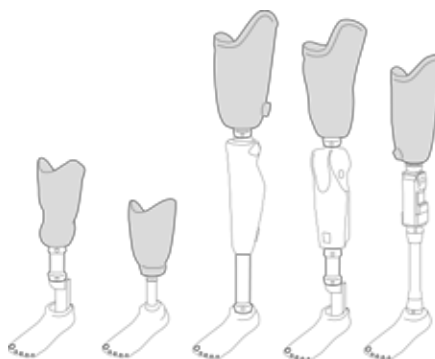

**FISSAMENTO
MAGNETICO**

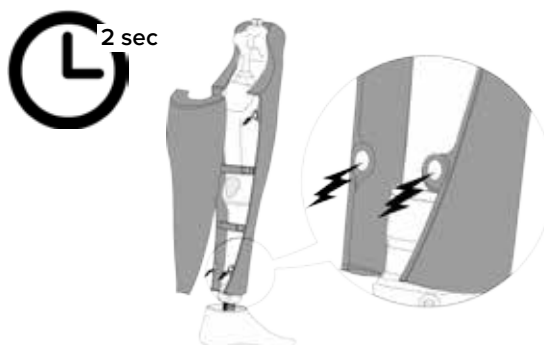

**FACILE ACCESSO
AI COMPONENTI
PROTESICI E ANCHE
ALLE VALVOLE E
PORTE DI RICARICA**

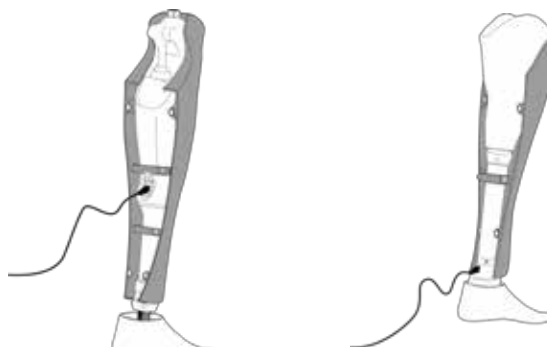

**ADATTO PER
L'ACQUA**

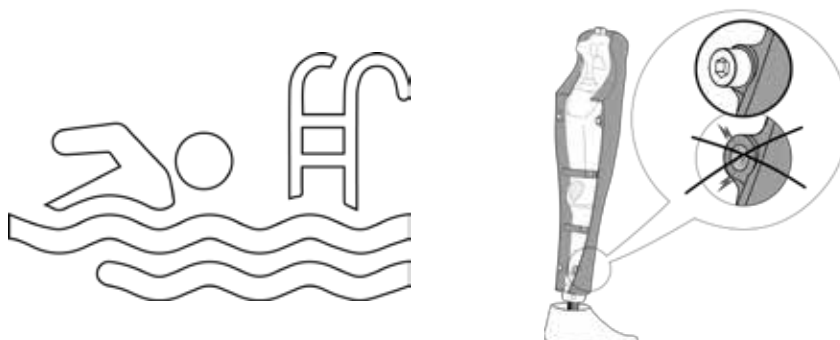

AK / TF

ASSEMBLAGGIO TRANSFEMORALE

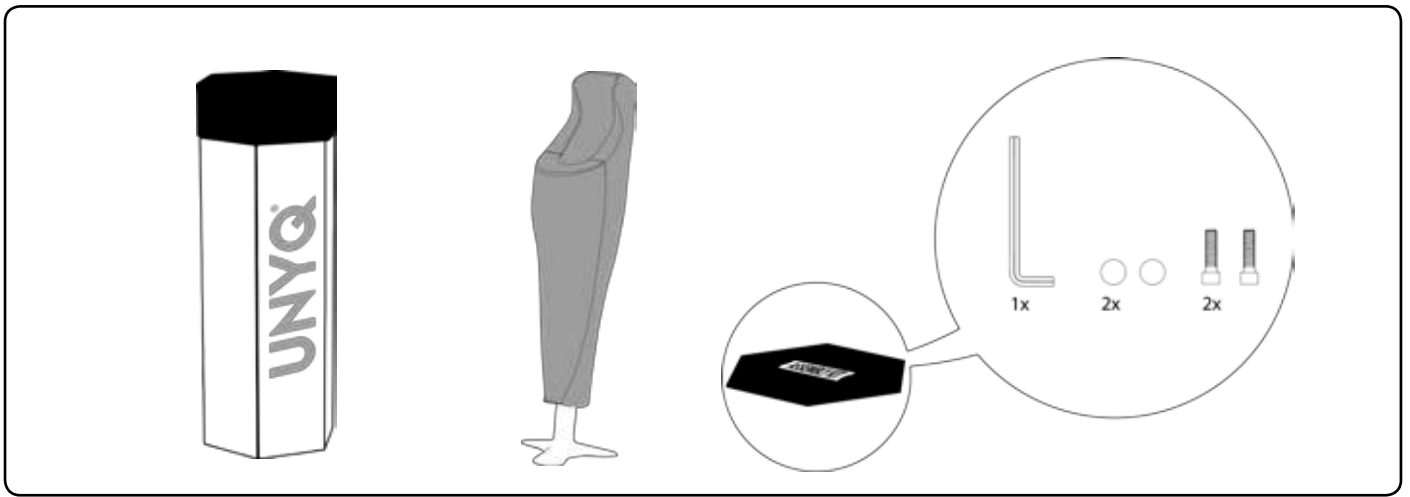

1

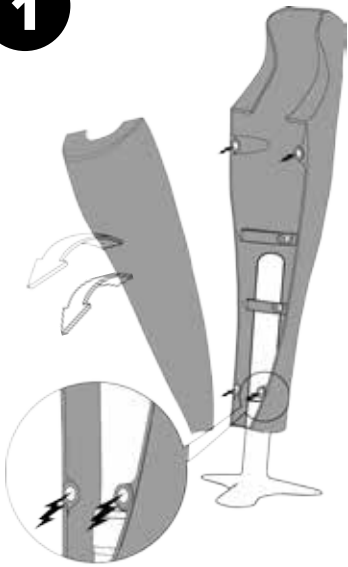

2

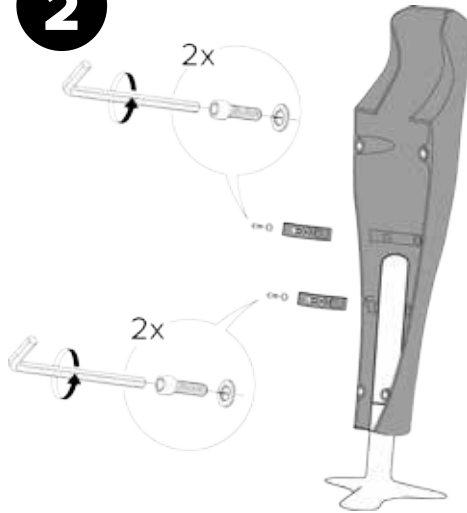

3

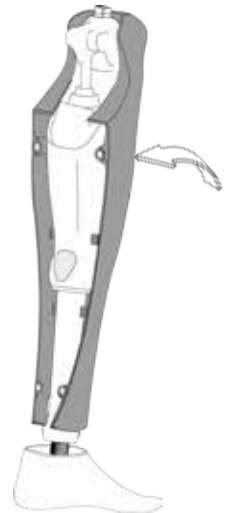

4

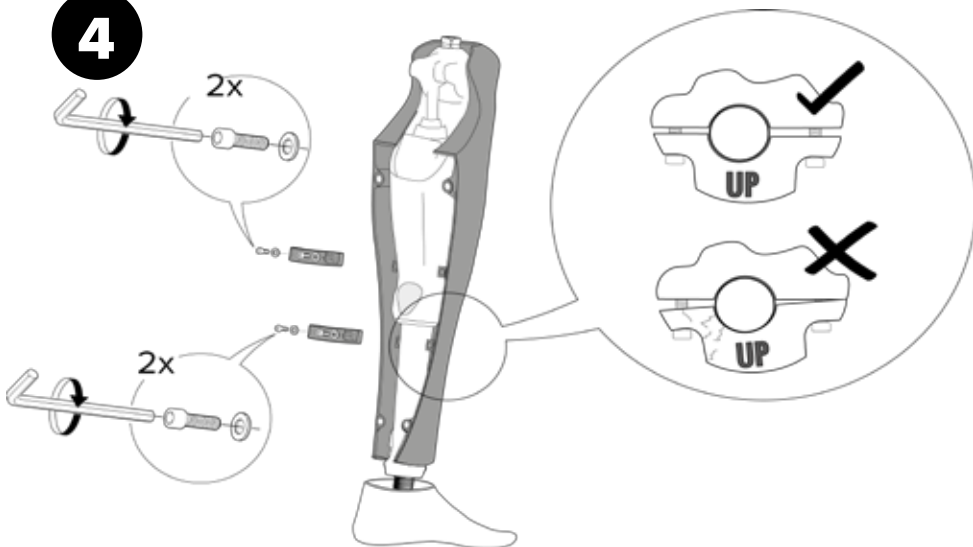

5

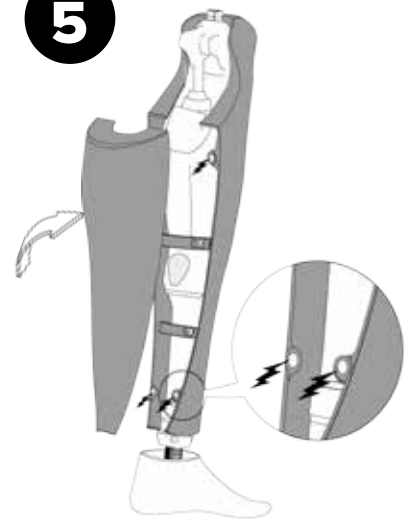

BK / TT

ASSEMBLAGGIO TRANSTIBIALE

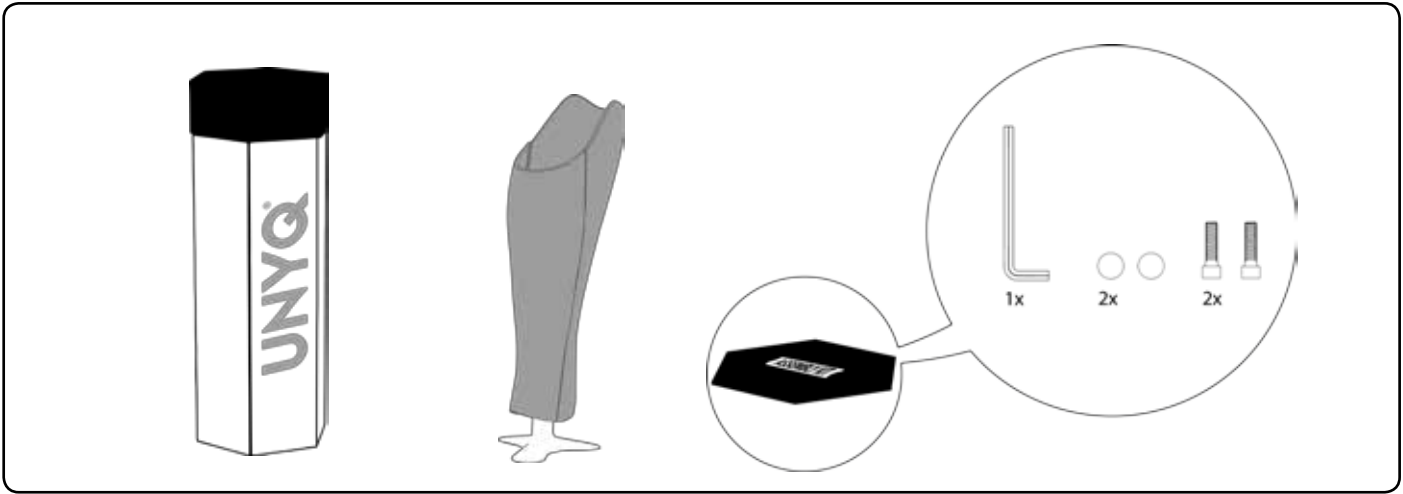

1

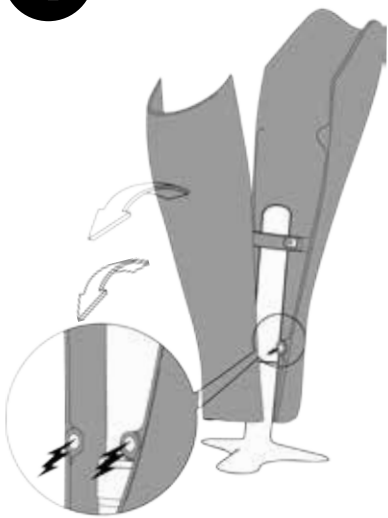

2

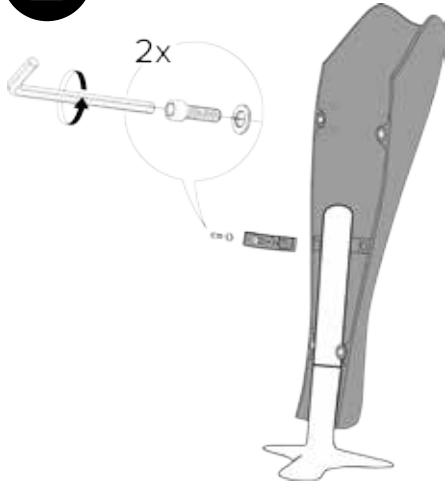

3



4

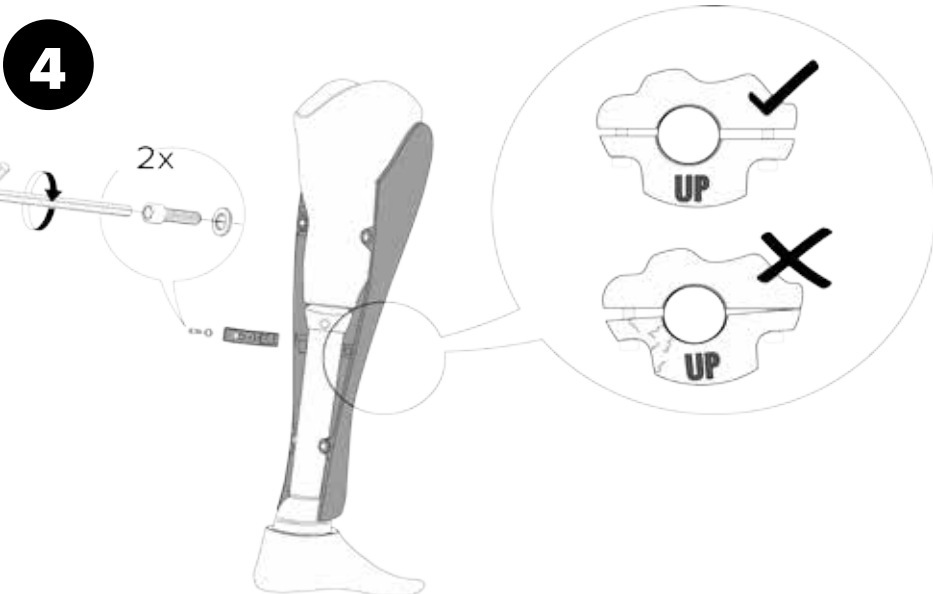

5

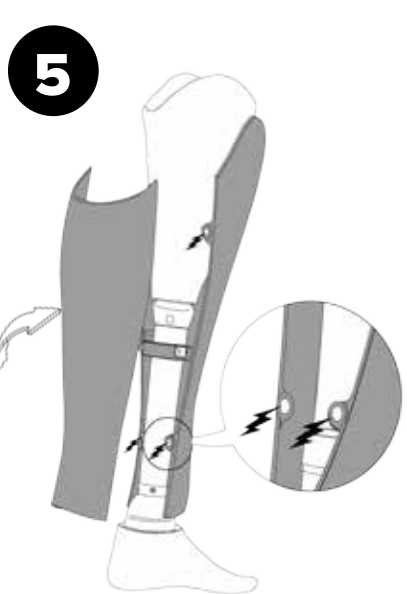

SPECIFICHE GENERALI

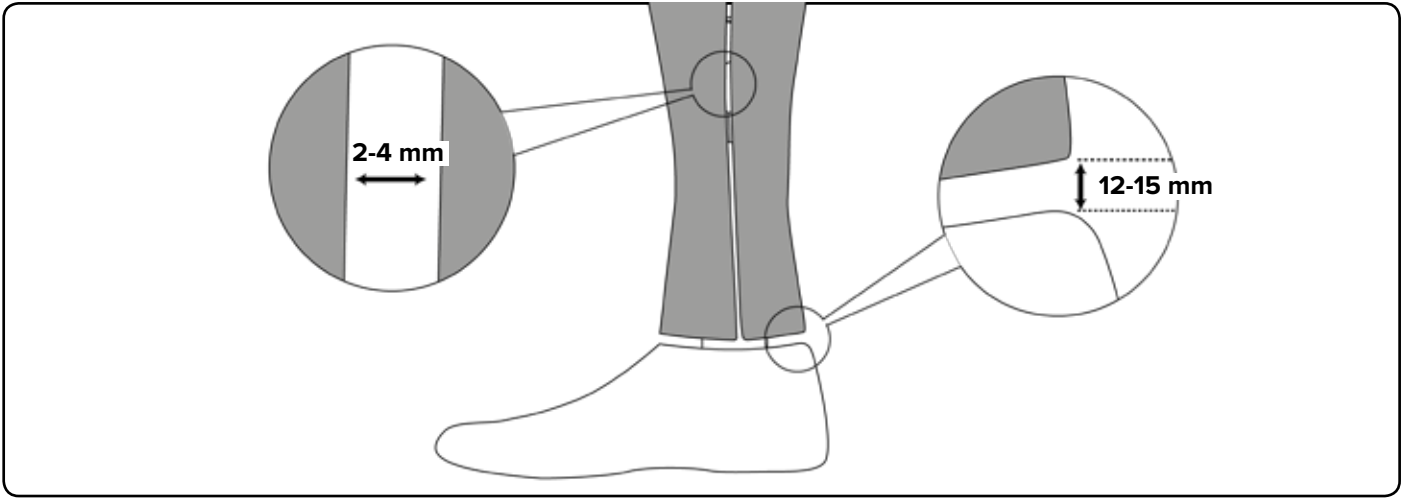

**AK / TF
TRANSFEMORALE**

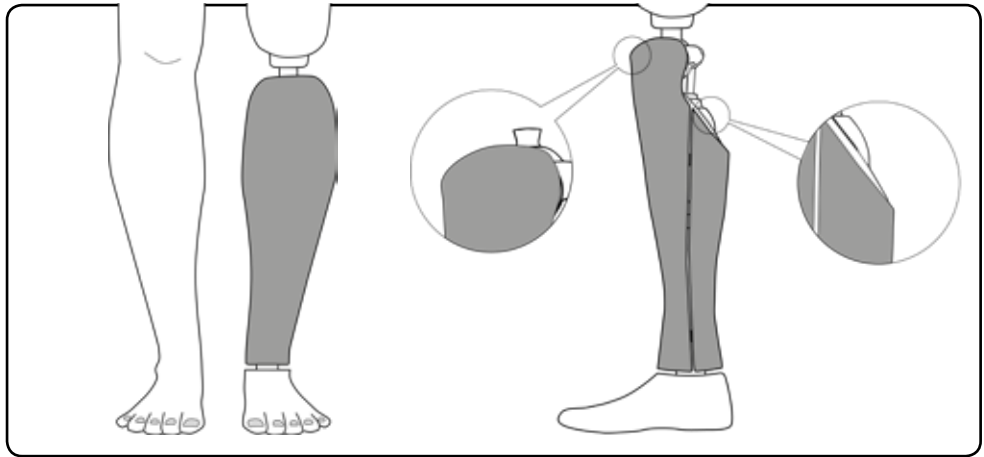

**BK / TT
TRANSTIBIALE**

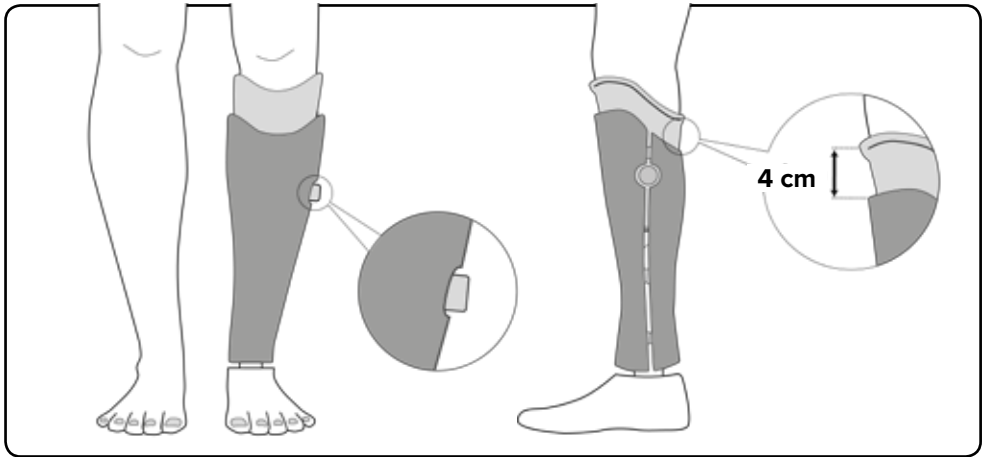

**BK / TT
TRANSTIBIALE**

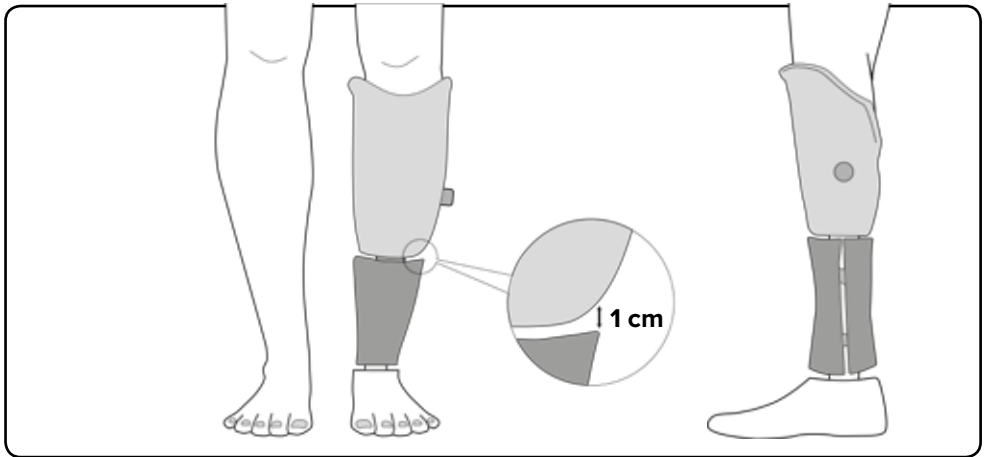

**COMPONENTI
PROTESICI
SPECIALI**

ASIMMETRIA

Ginocchio
protesico
voluminoso

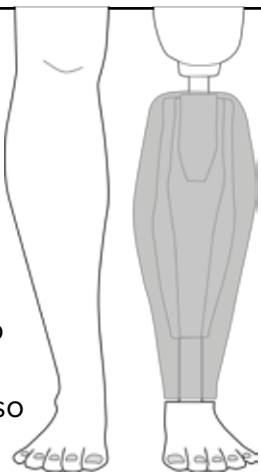

Piede
protesico
voluminoso

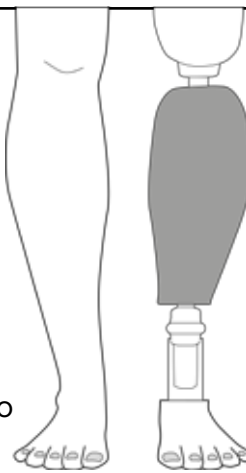

MAGNETI

Standard

Snapfit
Magneti al
neodimio

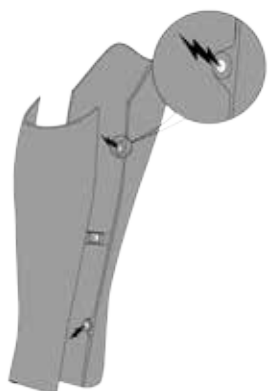

VITI

Attività
in acqua

Vite
esagonale



PIEDI DI PROFILO ALTO

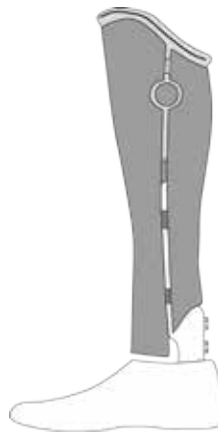
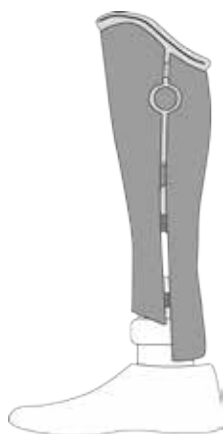

PIEDI CON TACCO REGOLABILE IN ALTEZZA

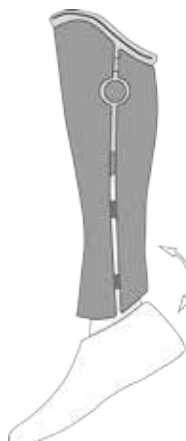
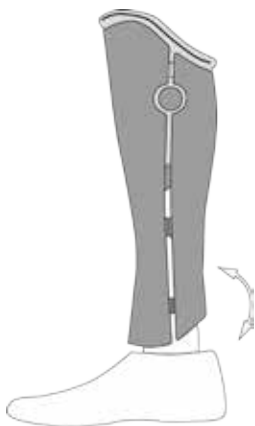

**COMPONENTI
PROTESICI
SPECIALI**

AK / TF
TRANSFEMORALE

Opzioni Genium X3

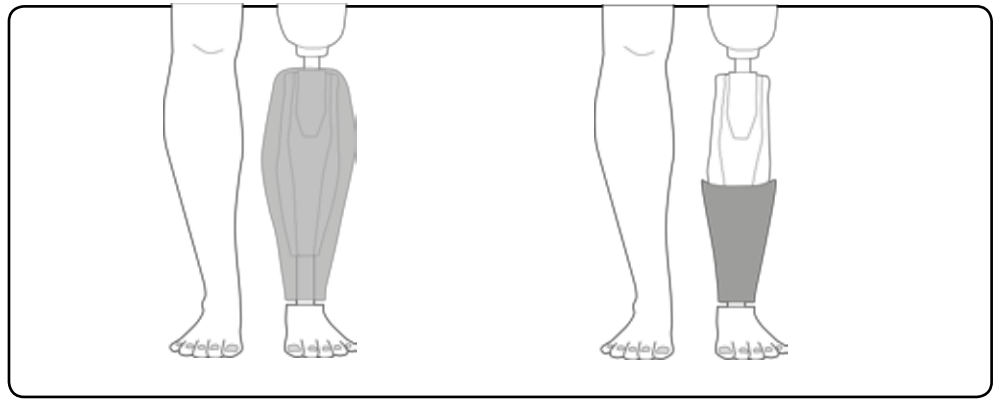

AK / TF
TRANSFEMORALE

Ginocchia policentriche

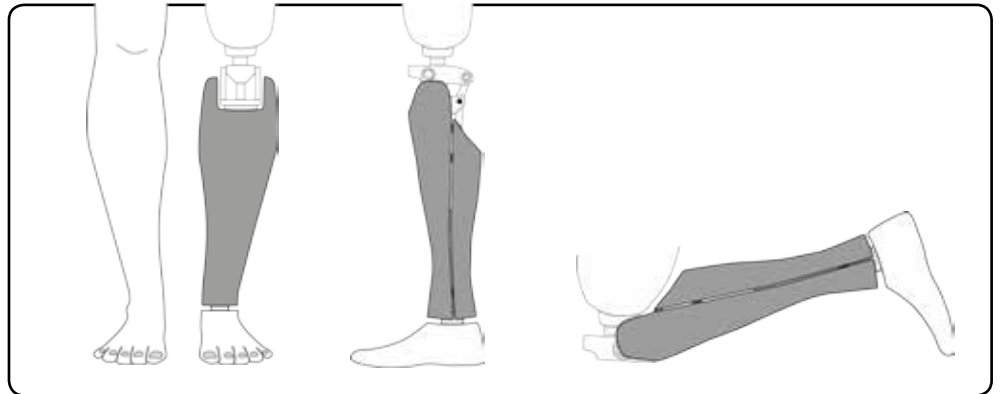

AK / TF
TRANSFEMORALE

Ginocchia con flessione massima elevata

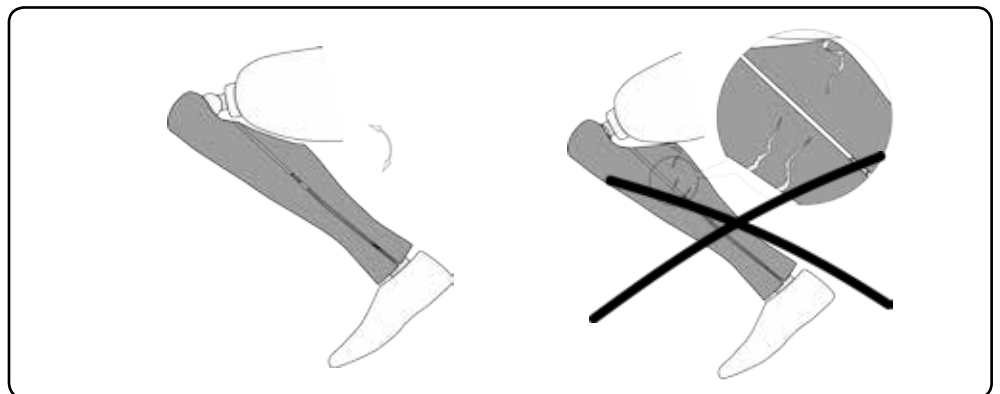

BK / TT
TRANSTIBIALE

Aperture posteriori dovute al piede

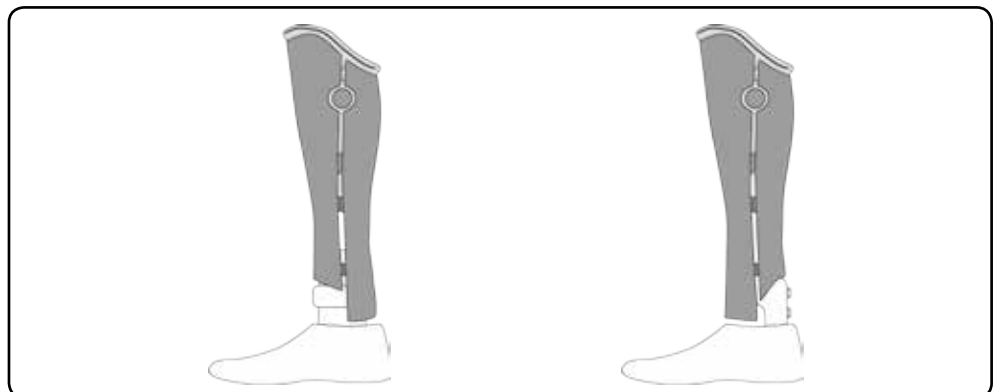

BK / TT
TRANSTIBIALE

Socket irregolare

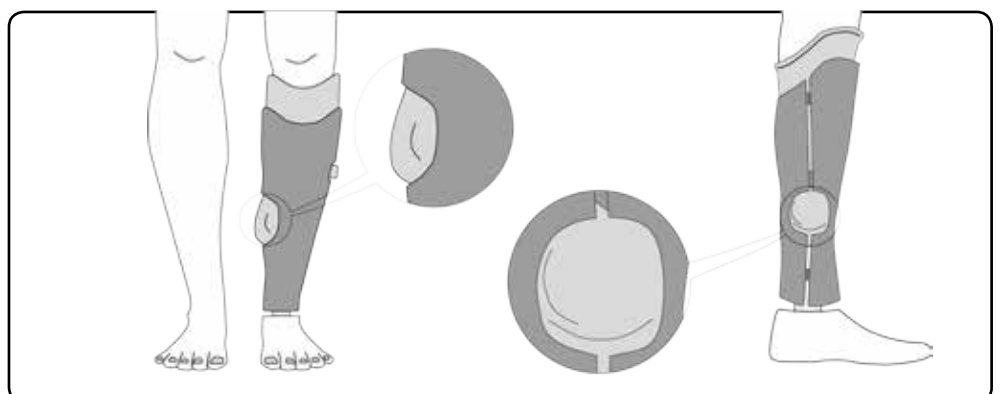

UNYQ[®]
www.unyq.com

+34 954 043 699
europe@unyq.com
www.unyq.com

English | Deutsch | Français | Italiano | Español

